

**instruction manual  
eredeti használati utasítás  
návod na použitie  
manual de utilizare  
uputstvo za upotrebu  
návod k použití  
puta za uporabu**



**EN** - This product is suitable only for heating of well insulated spaces or for occasional use!  
**H** - A termék kizárólag jól szigetelt helyiségek fűtésére vagy alkalmankénti használatra alkalmas!  
**SK** - Tento výrobok je určený iba do dobre izolovaných priestorov alebo na príležitostné použitie!  
**RO** - Acest produs este adecvat numai pentru spații bine izolate sau pentru utilizarea ocazională!  
**SRB-MNE** - Proizvod je isključivo pogodan za grejanje dobro izolovanih prostorija ili za povremeno grejanje!  
**CZ** - Tento výrobek je vhodný k vytápění jen pro dobře izolované prostory nebo jenom k příležitostnému použití!  
**HR-BIH** - Ovaj je proizvod prikladan samo za dobro izolirane prostore ili povremenu uporabu!

EN - Safety and maintenance / H - Biztonság és karbantartás / SK - Bezpečnosť a údržba / RO - Siguranță și întreținere / SRB-MNE - Bezbednost i održavanje / CZ - Bezpečnost a údržba / HR-BIH - Sigurnost i održavanje	3 – 26
EN - Functions / H - Funkciók / SK - Funkcie / RO - Funcții / SRB-MNE - Funcije / CZ - Funkce / HR-BIH - Funkcije	27 – 31



Figure 1 • 1. ábra • 1. obrázok • fig. 1. • 1. skica • 1. obrázek • Slika 1.

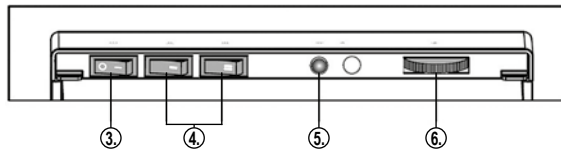

Figure 2 • 2. ábra • 2. obrázok • fig. 2. • 2. skica • 2. obrázek • Slika 2.

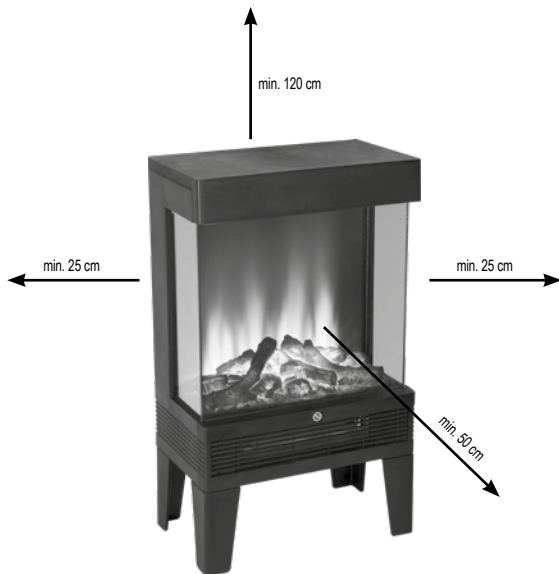
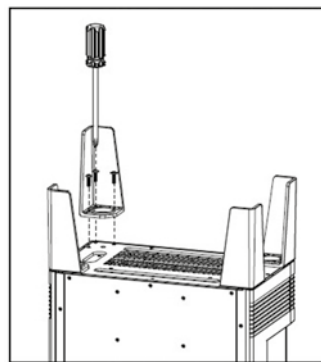

Figure 3 • 3. ábra • 3. obrázok • fig. 3. • 3. skica • 3. obrázek • Slika 3.



	EN	H	SK	RO	SRB-MNE	CZ	HR-BIH
	<b>STRUCTURE</b> (Figure 1.)	<b>FELÉPÍTÉS</b> (1. ábra)	<b>ŠTRUKTÚRA</b> (1. obrázok)	<b>STRUCTURĂ</b> (Figura 1.)	<b>SASTAVNI DELOVI</b> (1. skica)	<b>POPIS</b> (1. schéma)	<b>DIJELOVI UREDAJA</b> (Slika 1.)
1.	cool air inlet	hideg levegő bevezető nyílás	vstupný otvor pre studený vzduch	orificiu de admisie aer rece	otvori za ulaz hladnog vazduha	vstupní otvor pro studený vzduch	ulaz hladnog zraka
2.	hot air outlet	meleg levegő kivezető nyílás	výstupný otvor pre teplý vzduch	orificiu de evacuare aer cald	otvori za izlaz toplog vazduha	výstupní otvor pro teplý vzduch	izlaz toplog zraka
3.	main switch	főkapcsoló	hlavný spínač	comutator principal	glavni prekidač	hlavní spínač	glavni prekidač
4.	heating level switches	fűtési fokozat kapcsolók	spínače stupňa ohrievania	comutatoare trepte de încălzire	prekidači za odabir snage grejanja	spínače stupně vytápění	prekidači stupnja grijanja
5.	brightness adjuster	fényerő állító	regulátor svietivosti	reglare luminozitate	podešavanje jačine svetlosti plamena	regulace intenzity jasu	podešavanje svjetline
6.	thermostat	termosztát	termostat	termostat	termostat	termostat	termostat
7.	plastic legs	műanyag lábak	plastové nožičky	picioare din plastic	plastične nogice	plastové nožky	plastične noge
8.	mains plug	hálózati csatlakozó	sietový napájací kábel	cablu de alimentare	priključni kabel	zapojení do sítě	mrežni utikač

## **EN PANORAMIC ELECTRIC FIREPLACE**

### **IMPORTANT SAFETY INSTRUCTIONS**

**READ THE INSTRUCTION MANUAL CAREFULLY BEFORE USE AND RETAIN IT FOR LATER REFERENCE!**

### **WARNINGS**

1. Before using the product for the first time, please read the instructions for use below and retain them for later reference. The original instructions were written in the Hungarian language.
2. Children below the age of 3 years should be kept away from the appliance, except where they are under constant supervision. Children between the age of 3 and 8 may only switch the appliance on/off provided that it has been set up and installed in the normal operating position and they are under supervision, or have been instructed how to operate the appliance safely and understand the hazards associated with use. This appliance may only be used by persons with impaired physical, sensory or mental capabilities, or lacking in experience or knowledge, as well as children from the age of 8, if they are under supervision or have been given instruction concerning use of the appliance by a person responsible for their safety and they have understood the hazards associated with use. Children should not be allowed to play with the unit. Children may only clean or perform user maintenance on the appliance under supervision. **WARNING: Parts of this appliance can become very hot and could cause burns. Extra care should be taken when children or handicapped persons are around.**
3. Confirm that the appliance has not been damaged in transit.
4. Do not use this heater if it has been dropped.
5. Do not use if there are visible signs of damage to the heater.
6. Never locate the unit directly in corners and observe the minimum locating distances indicated in Figure 2. Always observe the health and safety regulations valid in the country of use.
7. The appliance should be used as intended for heating air, not for general heating purposes.
8. The stream of warm air should not be directed straight to curtains or other flammable materials.
9. The protective grill can be hot by the warm air outlet.
10. Do not locate near flammable materials. (min. 100 cm)
11. Do not use in locations where flammable vapors or explosive dust may be released. Do not use near flammable materials or in potentially explosive atmospheres.
12. Operate under constant supervision.
13. Do not operate unattended in the presence of children.

14. Only for indoor use, in a dry place. Protect from humidity (e.g. bathrooms, swimming pools).
15. It is PROHIBITED to use the unit near bathtubs, basins, showers, swimming pools or saunas.
16. It is prohibited to use the appliance in motor vehicles or in confined spaces (< 5 m<sup>2</sup>) such as elevators.
17. When not planning to use the unit for an extended period of time, switch it off then remove the power plug from the outlet. Store the appliance in a cool, dry place.
18. Power off the unit every time before relocating it.
19. It is forbidden to place the unit directly below or under a power socket.
20. If any irregular operation is detected (e.g., unusual noise or burnt odor from unit), immediately switch it off and remove the power plug.
21. Make sure that no foreign objects or liquid can enter the unit through the openings.
22. In order to avoid electric shock, do not expose the unit to dripping or splashing water and do not place objects filled with liquid, for example vase on it.
23. Open flame-source, such as lighting candle must not be placed on the unit.
24. Fragile! Handle with care, broken, cracked glass can cause injury.
25. Do not place heavy objects to the top of the unit, do not sit on it, and take into consideration that its feet made of plastic.
26. The appliance must be operated with the feet attached!
27. Protect from dust, humidity, sunlight and direct thermal radiation.
28. Power off the unit by unplugging it from the electric outlet before cleaning.
29. Do not touch the unit or the power cable with wet hands.
30. The appliance may only be connected to properly grounded 230 V AC/50 Hz electric wall outlets. Circuit has to be protected by a 16 A circuit-breaker.
31. Unwind the power cable completely.
32. Do not use extension cords or power strips to connect the unit.
33. Do not lead the power cable over the appliance, or near the air in- and outlets.
34. Do not lead the power cable under carpets, doormats, etc.
35. The appliance should be located so as to allow easy access and removal of the power plug.
36. Lead the power cable so as to prevent it from being pulled out accidentally or tripped over.
37. The unit is intended for household use. No industrial use is permitted.
38. Due to continuous improvements, the technical data and design may change without any prior notice.
39. The actual instruction manual can be downloaded from [www.somogyi.hu](http://www.somogyi.hu) website.
40. We don't take the responsibility for printing errors which may occur, and apologize for them.

### **CAUTION: RISK OF ELECTRIC SHOCK!**



Do not attempt to disassemble or modify the unit or its accessories. In case any part is damaged, immediately power off the unit and seek the assistance of a specialist.



In the event that the power cable should become damaged, it should only be replaced by the manufacturer, its service facility or similarly qualified personnel.



**Do not cover!** Covering the unit can cause overheating, fire or electric shock.

## INSTALLATION

1. Before installation for the first time, carefully remove the packaging material taking care not to damage the appliance and power cable. Do not use the product if it is damaged in any way.
2. The unit may only be used indoors in dry conditions.
3. Attach the supplied feet to the appliance as shown in Figure 3. **ATTENTION!** The appliance must be operated with the feet attached!
4. The appliance should be set on a firm, horizontal surface. Free circulation of warm air must be ensured, take into account the minimum placement distances shown on Figure 2. Make sure that the cold air inlets on the back side are not covered with any kind of material. It is forbidden to stand it on flammable materials, e.g. carpet, because the device blows out warm air at its bottom.
5. Do not place heavy objects on the appliance, neither sit on it, keep into consideration that the legs are made of plastic.
6. Do not place the appliance directly under the mains socket.
7. Make sure the switches on the device are off.
8. Connect the unit into a standard grounded wall socket. Now the unit is ready for operation

## CLEANING, MAINTENANCE

In order to ensure optimum functioning, the unit may require cleaning at least once a month, depending on the manner of use and degree of contamination.

1. Switch off and power off the unit by unplugging it from the electric outlet before cleaning.
2. Let the appliance to cool (min. 30 perc).
3. Use a vacuum cleaner to clean the air inlets (1) and outlets (2)
4. Use a slightly moistened cloth to clean the unit's outer surface. Do not use aggressive cleaners. Avoid getting water inside onto the electric components of the appliance.

## TROUBLESHOOTING

Malfunction	Possible solution
The unit is not in operation	Check the power supply
The unit does not heat	Check the power supply
	Check the setting of the switches
	Check the thermostat
Flame effect does not work	Check the information listed at section of overheating
	Check the power supply
Overheating protection activates frequently	LED flame-effect may have broken: contact the service
	Clean the appliance

## DISPOSAL



Waste equipment must be collected and disposed separately from household waste because it may contain components hazardous to the environment or health. Used or waste equipment may be dropped off free of charge at the point of sale, or at any distributor which sells equipment of identical nature and function. Dispose of product at a facility specializing in the collection of electronic waste. By doing so, you will protect the environment as well as the health of others and yourself. If you have any questions, contact the local waste management organization. We shall undertake the tasks pertinent to the manufacturer as prescribed in the relevant regulations and shall bear any associated costs arising.

## **H** PANORÁMA ELEKTROMOS KANDALLÓ

### FONTOS BIZTONSÁGI UTASÍTÁSOK

### OLVASSA EL FIGYELMESEN ÉS ŐRIZZE MEG A KÉSŐBBI FELHASZNÁLÁSHOZ!

### FIGYELMEZTETÉSEK

1. A termék használatba vétele előtt, kérjük, olvassa el az alábbi használati utasítást és őrizze is meg. Az eredeti leírás magyar nyelven készült.
2. A 3 évesnél fiatalabb gyermekeket távol kell tartani a készüléktől, kivéve, ha folyamatos felügyelet alatt állnak. A 3 évesnél idősebb és 8 évesnél fiatalabb gyermekek csak ki-/bekapcsolhatják a készüléket, feltéve, ha azt a normál működési helyzetében helyezték el és telepítették, valamint felügyelet alatt vannak vagy a készülék biztonságos használatára vonatkozó útmutatást kapnak, és megértik a használatból adódó veszélyeket. Ezt a készüléket azok a személyek, akik csökkent fizikai, érzékelési vagy szellemi képességekkel rendelkeznek, vagy akiknek a tapasztalata és a tudása hiányzik, továbbá gyermekek 8 éves kortól csak abban az esetben használhatják, ha az felügyelet mellett

történi, vagy a készülék biztonságos használatára vonatkozó útmutatást kapnak, és megértik a használatból eredő veszélyeket. Gyermek nem játszhat a készülékkel. Gyermek kizárólag felügyelet mellett végezheti a készülék tisztítását vagy felhasználói karbantartását. **FIGYELEM: Ezen készülék néhány része nagyon forróvá válhat és égési sérülést okozhat. Különösen vigyázni kell, ha gyermekek és kiszolgáltatott emberek vannak jelen.**

3. Bizonyosodjon meg róla, hogy a készülék nem sérült meg a szállítás során!
4. Tilos a készüléket használni, ha azt korábban leejtették!
5. Látható sérülés esetén tilos a készüléket használni!
6. Ne helyezze közvetlen sarokba, tartsa be a 2. ábrán feltüntetett minimális beépítési távolságokat! Vegye figyelembe a mindenkor országban érvényes biztonsági előírásokat!
7. A készülék rendeltetése szerint csak a levegő felmelegítésére használható, általános melegítési célokra nem.
8. A kiáramló meleg levegő ne irányuljon közvetlen függönyre, vagy más éghető anyagra!
9. A meleg levegő kivezető nyílásnál a rács forró lehet!
10. Ne helyezze gyúlékony anyag közelébe! (min. 100 cm)
11. Tilos ott használni, ahol gyúlékony gőz vagy robbanásveszélyes por szabadulhat fel! Ne használja gyúlékony vagy robbanásveszélyes környezetben!
12. Csak folyamatos felügyelet mellett üzemeltethető!
13. Tilos gyerekek közelében felügyelet nélkül működtetni!
14. Csak száraz beltéri körülmények között használható! Óvja párás környezettől (pl. fürdőszoba vagy uszoda)!
15. A készüléket TILOS fürdőkád, mosdókagyló, zuhany, úszómedence vagy szauna közelében használni!
16. Tilos a készüléket gépjárművekben vagy szűk (<5 m<sup>2</sup>), zárt helyiségekben használni (pl. lift)!
17. Ha hosszabb ideig nem használja, a készüléket kapcsolja ki, majd húzza ki a csatlakozókábelt! A készüléket száraz, hűvös helyen tárolja!
18. Mielőtt mozgatja a fűtőtestet, minden esetben áramtalanítsa azt!
19. A készüléket tilos közvetlenül hálózati csatlakozóaljzat alatt elhelyezni!
20. Ha bármilyen rendellenességet észlel (pl. szokatlan zajt hall a készülékből, vagy égett szagot érez) azonnal kapcsolja ki és áramtalanítsa!
21. Ügyeljen arra, hogy a nyílásokon keresztül semmilyen tárgy vagy folyadék ne kerülhessen a készülékbe.
22. Az áramütés elkerülése érdekében a készüléket ne érje csepegő vagy fröccsenő víz, és ne tegyen folyadékkal töltött tárgyakat, pl. vázát a készülékre!
23. Nyílt lángforrás, mint égő gyertya nem helyezhető a készülékre!
24. Törékeny! Óvatosan bánjon vele, az eltört, elrepedt üveg sérülést okozhat!
25. A készülékre ne rakjon nehéz tárgyakat, ne üljön rá, vegye figyelembe, hogy a lábak műanyagból készültek.
26. A készüléket csak felszerelt lábakkal szabad üzemeltetni!
27. Óvja portól, párától, napsütéstől és közvetlen hősugárzástól!

28. Tisztítás előtt áramtalanítsa a készüléket a csatlakozódugó kihúzásával!
29. A készüléket és a csatlakozókábelt vizes kézzel soha ne érintse meg!
30. Csak 230V~ / 50 Hz feszültségű földelt fali csatlakozóaljzatba szabad csatlakoztatni! Az áramkör 16 A-es kismegszakítóval védett legyen.
31. A csatlakozókábelt teljesen tekerje le!
32. Ne használjon hosszabbítót vagy elosztót a készülék csatlakoztatásához!
33. Ne vezesse a csatlakozókábelt a készüléken, vagy a levegő be- és kivezető nyílások közelében!
34. Ne vezesse a csatlakozókábelt szőnyeg, lábtörő, stb. alatt!
35. A készüléket úgy helyezze el, hogy a csatlakozódugó könnyen hozzáférhető, kihúzható legyen!
36. Úgy vezesse a csatlakozókábelt, hogy az véletlenül ne húzódhasson ki, illetve ne botolhasson meg benne senki!
37. Csak magáncélú felhasználás engedélyezett, ipari nem!
38. A folyamatos továbbfejlesztések miatt műszaki adat és a dizájn előzetes bejelentés nélkül is változhat.
39. Az aktuális használati utasítás letölthető a [www.somogyi.hu](http://www.somogyi.hu) weboldalról.
40. Az esetleges nyomdahibákért felelősséget nem vállalunk, és elnézést kérünk.

## ÁRAMÜTÉSVESZÉLY!



Tilos a készülék vagy tartozékainak szétszerelése, átalakítása! Bármely rész megsérülése esetén azonnal áramtalanítsa és forduljon szakemberhez.



Ha a hálózati csatlakozóvezeték megsérül, akkor a cserét kizárólag a gyártó, annak javító szolgáltatója vagy hasonlóan szakképzett személy végezheti el!



**Tilos letakarni!** Letakarása túlmelegedést, tűzveszélyt, áramütést okozhat!

## ÜZEMBE HELYEZÉS

1. Üzembe helyezés előtt óvatosan távolítsa el a csomagolóanyagot, nehogy megsértsen a készüléket vagy a csatlakozóvezetéseket. Bármilyen sérülés esetén tilos üzembe helyezni!
2. A készülék kizárólag száraz beltéri körülmények között használható!
3. A 3. ábrán látható módon szerelje a készülékre a mellékelt lábakat. FIGYELEM! A készüléket csak felszerelt lábakkal szabad üzemeltetni!
4. A készülékre ne rakjon nehéz tárgyat, ne üljön rá, vegye figyelembe, hogy a lábak műanyagból készültek.
5. A készüléket tilos közvetlenül hálózati csatlakozóaljzat alatt elhelyezni!
6. A készülék kapcsolói kikapcsolt állásban legyenek!
7. Csatlakoztassa a készüléket szabványos földelt fali csatlakozóaljzatba! Ezzel a készülék üzemkész.



## TISZTÍTÁS, KARBANTARTÁS

A készülék optimális működése érdekében a szennyeződés mértékétől függő gyakorisággal, de legalább havonta egyszer szükséges lehet a készülék tisztítása.

1. Tisztítás előtt kapcsolja ki a készüléket, majd áramtalanítsa a csatlakozódugó kihúzásával!
2. Hagyja lehűlni a készüléket (min. 30 perc).
3. A levegő be- (1) és kivezető (2) nyílásokat porszívóval tisztítsa meg!
4. Enyhén nedves ruhával tisztítsa meg a készülék külsejét. Ne használjon agresszív tisztítószeret! A készülék belsejébe, az elektromos alkatrészekre nem kerülhet víz!

## HIBAELHÁRÍTÁS

Hibajelenség	A hiba lehetséges megoldása
a készülék nem üzemel	ellenőrizze a hálózati tápellátást
a készülék nem fűt	ellenőrizze a hálózati tápellátást
	ellenőrizze a kapcsolók beállításait
	ellenőrizze a termosztátot
	ellenőrizze a túlmelegedésnél leírtakat
lángeffekt nem működik	ellenőrizze a hálózati tápellátást
	lehet, hogy elromlott a LED-es láng effekt: forduljon szervizhez
sűrűn aktiválódik a túlmelegedés elleni védelem	tisztítsa meg a készüléket

## ÁRTALMATLANÍTÁS



A hulladékká vált berendezést elkülönítetten gyűjtse, ne dobja a háztartási hulladékba, mert az a környezetre vagy az emberi egészségre veszélyes összetevőket is tartalmazhat! A használt vagy hulladékká vált berendezés térítésmentesen átadható a forgalmazás helyén, illetve valamennyi forgalmazónál, amely a berendezéssel jellegében és funkciójában azonos berendezést értékesít. Elhelyezheti elektronikai hulladék átvételére szakosodott hulladékgyűjtő helyen is. Ezzel Ön védi a környezetet, embertársai és a saját egészségét. Kérdés esetén keresse a helyi hulladékkezelő szervezetet. A vonatkozó jogszabályban előírt, a gyártóra vonatkozó feladatokat vállaljuk, az azokkal kapcsolatban felmerülő költségeket viseljük. Tájékoztatás a hulladékkezelésről: [www.somogyi.hu](http://www.somogyi.hu)

## **SK PANORAMATICKÝ ELEKTRICKÝ KRB**

### **DÔLEŽITÉ BEZPEČNOSTNÉ UPOZORNENIA**

**POZORNE SI PREČÍTAJTE TENTO NÁVOD NA OBSLUHU A USCHOVAJTE HO PRE BUDÚCE POUŽITIE!**

### **UPOZORNENIA**

1. Pred použitím si pozorne prečítajte tento návod na použitie a uschovajte ho. Tento návod je preklad originálneho návodu.
2. Spotrebič držte mimo dosahu detí do 3 rokov, okrem prípadu, keď deti máte neustále pod dozorom. Deti staršie ako 3 roky a mladšie ako 8 rokov môžu spotrebič len za- a vypnúť za predpokladu, že je umiestnený a inštalovaný vo svojej normálnej prevádzkovej polohe, ak sú deti pod dozorom alebo sú poučení o bezpečnom používaní spotrebiča a pochopia možné nebezpečenstvá pri používaní výrobku. Spotrebič nie je určený na používanie osobami so zníženými fyzickými, zmyslovými alebo mentálnymi schopnosťami, alebo s nedostatkom skúseností a vedomostí, vrátane detí od 8 rokov, používať ho môžu len pokiaľ im osoba zodpovedá za ich bezpečnosť, poskytuje dohľad alebo ich poučí o bezpečnom používaní spotrebiča a pochopia nebezpečenstvá pri používaní výrobku. Deti by mali byť pod dohľadom, aby sa so spotrebičom nehrali. Čistenie alebo údržbu výrobku môžu vykonať deti len pod dohľadom. **POZOR: Niektoré časti tohto spotrebiča môžu byť horúce a môžu spôsobiť popáleniny. Obzvlášť treba dávať pozor, keď sú v prítomnosti spotrebiča deti a osoby so zníženými fyzickými a mentálnymi schopnosťami.**
3. Skontrolujte, či prístroj sa nepoškodil pri doprave!
4. Je zakázané používať prístroj, keď predtým spadol na zem!
5. Je zakázané používať prístroj v prípade viditeľného poškodenia!
6. Neumiestňujte ho priamo do rohu, dodržiavajte minimálne vzdialenosti podľa obrazu č. 2. Berte ohľad na bezpečnostné pokyny, ktoré môžu byť daným štátom špecifické!
7. Výrobok používajte len na jeho účel, na ohrievanie vzduchu, na všeobecné ohrievanie nie.
8. Otvor vývodu vzduchu nikdy nesmerujte priamo na záclony alebo iné horľavé látky!
9. Mriežka pri otvore vývodu teplého vzduchu môže byť horúca!
10. Pri umiestnení dbajte na to, aby ste prístroj neumiestnili v bezprostrednej blízkosti horľavých látok! (min. 100 cm)
11. Prístroj nepoužívajte tam, kde sa skladujú horľavé plyny alebo tekutiny! Nepoužívajte ho v horľavých a výbušných prostrediach!
12. Prístroj prevádzkujte len pod stálym dozorom!
13. Nenechajte bez dozoru v blízkosti detí!
14. Používajte len v suchom, vnútornom prostredí! Chráňte pred vlhkým prostredím (napr. kúpeľňa, plaváreň)!
15. Použitie zariadenia v blízkosti vane, umývadla, sprchy, bazény alebo sauny je **ZAKÁZANÉ!**
16. Prístroj nepoužívajte v motorových vozidlách alebo v úzkych, uzavretých miestnostiach (< 5 m<sup>2</sup>, napr. výťah).

17. Ak prístroj dlhší čas nepoužívate, vypnite ho, potom odpojte ho zo siete! Prístroj skladujte na suchom, chladnom mieste!
18. Prístroj pred premiestňovaním odpojte zo siete!
19. Prístroj je zakázané umiestniť priamo pod sieťovú zásuvku!
20. Ak počas prevádzkovania zistíte akúkoľvek poruchu (napr. zvýšený hluk alebo cítite zvláštny zápach), okamžite vypnite prístroj a odpojte ho od elektrickej siete!
21. Dbajte na to, aby sa cez otvory do prístroja nedostali žiadne predmety, voda alebo tekutina.
22. Dbajte na to, aby do prístroja nevnikla cez jeho otvory odkvapkávajúca alebo striekajúca voda, môže to zapríčiniť úder elektrickým prúdom! Neumiestnite na prístroj predmety naplnené vodou (napr. vázu)!
23. Nepoložte na prístroj otvorený plameň (napr. sviečku)!
24. Krehký! Buďte opatrní, prasknuté sklo môže zapríčiniť úraz!
25. Na prístroj nepoložte ťažké predmety, nesadajte naň a berte do úvahy, že jeho nohy sú vyrobené z plastu.
26. Prístroj je možné prevádzkovať len s nasadenými nožičkami!
27. Chráňte pred prachom, parou, slnečným a priamym tepelným žiarením!
28. Prístroj pred čistením odpojte od elektrickej siete, vyťahnite zástrčku zo siete!
29. Ohrievača a pripojovacieho kábla sa nikdy nedotknite mokrou rukou!
30. Pripojte len do uzemnenej zásuvky s napätím 230 V~ / 50 Hz! Elektrický obvod musí byť chránený 16A ističom.
31. Pripojovací kábel rozviňte po jeho celej dĺžke!
32. Pri pripojení prístroja do elektrickej siete nepoužívajte predlžovací prívod alebo rozbočovač!
33. Kábel nevedzte cez prístroj alebo v blízkosti vývodu teplého/studeného vzduchu!
34. Prívodný kábel nevedzte pod kobercom, rohožkou atď.!
35. Prístroj umiestnite tak, aby ste mali dostatok miesta na vytiahnutie zástrčky!
36. Prívodný kábel umiestnite tak, aby sa ani náhodou nevyťahol zo zásuvky a aby oň nikto nemohol potknúť!
37. Len na domáce použitie, priemyselné použitie je zakázané!
38. Výrobca si vyhradzuje právo zmeniť technické parametre a design výrobku kedykoľvek bez predchádzajúceho upozornenia.
39. Aktuálny návod na použitie si môžete stiahnuť z webovej stránky [www.somogyi.sk](http://www.somogyi.sk).
40. Za prípadné chyby v tlači nezodpovedáme a ospravedlňujeme sa za ne.

## NEBEZPEČENSTVO ÚRAZU PRÚDOM!



Rozoberať, prerábať prístroj alebo jeho súčasť je prísne zakázané! V prípade akéhokoľvek poškodenia prístroja alebo jeho súčasti okamžite ho odpojte od elektrickej siete a obráťte sa na odborný servis!



Ak sa poškodí pripojovací kábel, výmenu zverte výlučne výrobcovi, splnomocnenej osobe výrobcu, alebo inému odborníkovi!

 **Zákaz zakrývania!** Zakrytie môže spôsobiť prehriatie, vznik požiaru, elektrický skrat!

## UVEDENIE DO PREVÁDZKY

1. Pred uvedením do prevádzky opatrne odstráňte balenie prístroja a dbajte na to, aby ste prístroj alebo sieťový kábel nepoškodili. V prípade poškodenia prevádzkovanie prístroja je zakázané!
2. Len na vnútorné použitie!
3. Namontujte priložené nožičky k prístroju podľa obrázku 3. POZOR! Prístroj je možné prevádzkovať len s nasadenými nožičkami!
4. Na prístroj nepoložte ťažké predmety, nesadajte naň, berte do úvahy, že nohy zariadenia sú vyrobené z plastu.
5. Prístroj je zakázané umiestniť priamo pod sieťovú zásuvku!
6. Spínače zariadenia musia byť vo vypnutej polohe!
7. Prístroj zapojte do normalizovanej uzemnenej zásuvky elektrickej siete! Týmto je prístroj pripravený na prevádzku.

## ČISTENIE, ÚDRŽBA

V záujme optimálnej prevádzky prístroja a podľa miery zašpinenia, ale najmenej raz do mesiaca prístroj očistite.

1. Pred čistením vypnite prístroj a odpojte z elektrickej siete!
2. Prístroj nechajte vychladnúť (minimálne 30 min).
3. Vstupné (1) a výstupné (2) otvory vzduchu vyčistíte vysávačom!
4. Prístroj poutierajte zvonka mierne vlhkou utierkou! Nepoužívajte agresívne čistiace prostriedky! Dbajte na to, aby sa do vnútra prístroja do elektrických súčiastok nedostala voda!

## RIEŠENIE PROBLÉMU

Problém	Riešenie problému
prístroj sa nedá uviesť do prevádzky	skontrolujte sieťové napájanie
prístroj neohrieva	skontrolujte sieťové napájanie
	skontrolujte nastavenia spínačov
	skontrolujte termostat
	mohla sa aktivovať ochrana proti prehriatiu
plameňový efekt nefunguje	skontrolujte sieťové napájanie
	je možné, že sa pokazil LED plameňový efekt: obráťte sa na odborníka
často sa aktivuje ochrana proti prehriatiu	očistite prístroj

## ZNEHODNOCOVANIE



Výrobok nevyhadzujte do bežného domového odpadu, separujte oddelene, lebo môže obsahovať súčiastky nebezpečné na životné prostredie alebo aj na ľudské zdravie! Za účelom správnej likvidácie výrobku odovzdajte ho na mieste predaja, kde bude prijatý zdarma, respektíve u predajcu, ktorý predáva identický výrobok vzhľadom na jeho ráz a funkciu. Výrobok môžete odovzdať aj miestnej organizácii zaoberajúcej sa likvidáciou elektroodpadu. Tým chránite životné prostredie, ľudské a teda aj vlastné zdravie. Prípadné otázky Vám zodpovie Váš predajca alebo miestna organizácia zaoberajúca sa likvidáciou elektroodpadu.

## **RO** **ŞEMINEU ELECTRIC , PANORAMIC**

### **INSTRUCŢIUNI IMPORTANTE PRIVIND SIGURANŢA CITIŢI MAŢUALUL CU AŢENŢIE ŞI PĂSTRAŢI-L ÎNTR-UN LOC ACCESIBIL PENTRU UTILIZARE ULTERIOARĂ!**

#### **AVERTISMENTE**

1. Înaintea punerii în funcţiune a aparatului, vă rugăm citiţi instrucţiunile de utilizare de mai jos şi păstraţi-le. Originalul a fost redactat în limba maghiară.
2. Copiii sub 3 ani trebuie ţinuţi departe de dispozitiv, cu excepţia cazului în care sunt sub supraveghere permanentă. Copiii cu vârsta între 3 şi 8 ani au voie numai să oprească şi să pornească aparatul, dacă aparatul este instalat şi poziţionat în condiţii normale de utilizare, şi în cazul în care sunt supravegheaţi de către o persoană care răspunde de siguranţa lor, sau sunt informaţi cu privire la funcţionarea aparatului în condiţii de siguranţă şi au înţeles ce pericole pot rezulta din utilizarea necorespunzătoare. Acest aparat nu este destinat utilizării de către persoane cu capacităţi fizice, senzoriale sau mentale diminuate, ori de către persoane care nu au experienţă sau cunoştinţe suficiente (inclusiv copii), copiii peste 8 ani pot utiliza aparatul în cazul în care sunt supravegheaţi de către o persoană care răspunde de siguranţa lor, sau sunt informaţi cu privire la funcţionarea aparatului în condiţii de siguranţă şi au înţeles ce pericole pot rezulta din utilizarea necorespunzătoare. În cazul copiilor supravegherea este recomandabilă pentru a evita situaţiile în care copiii se joacă cu aparatul. Curăţarea sau utilizarea produsului de către copii este permisă numai cu supravegherea unui adult. **ATENŢIE: Unele părţi ale aparatului pot deveni foarte fierbinţi şi pot cauza arsuri. Este necesară precauţie sporită dacă sunt prezenţi copii sau persoane cu capacităţi fizice, senzoriale sau mentale diminuate.**
3. Asiguraţi-Vă că aparatul nu a suferit nici o avarie în timpul transportului!
4. Se interzice utilizarea produsului, dacă anterior l-aţi scăpat din mâini!
5. Se interzice utilizarea produsului, dacă sunt deteriorări vizibile pe acesta!

6. Nu amplasați aparatul exact în colțul încăperii! Respectați distanțele minime de protecție specificate în fig. 2! Pe lângă acesta, luați în considerare măsurile de siguranță aplicabile în țara Dumneavoastră!
7. Aparatul poate fi folosit doar conform destinației sale, respectiv pentru încălzirea aerului, dar nu și pentru încălzirea încăperilor.
8. Aveți grijă ca aerul cald furnizat de aparat să nu intre în contact direct cu perdele sau alte materiale inflamabile!
9. În jurul orificiului pentru evacuarea aerului cald, grilajul poate fi fierbinte!
10. Nu așezați aparatul în preajma materialelor inflamabile! (distanța minimă: 100 cm)
11. Este interzisă folosirea aparatului în locurile unde se pot forma vapori inflamabili sau pot fi eliberați pulberi care prezintă pericol de explozie. Nu folosiți aparatul în medii cu materiale inflamabile sau explozive!
12. Poate fi utilizat numai cu supraveghere continuă!
13. Dacă sunt copii în preajmă, este interzisă exploatarea fără supraveghere a aparatului!
14. Poate fi folosit doar în interiorul clădirilor, în încăperi uscate! Feriți aparatul de mediile unde sunt prezenți vapori sau aburi (ex. baie, piscină)!
15. Este INTERZISĂ folosirea aparatului în apropierea vanelor, cabinelor de duș, piscinelor ori a saunelor!
16. Este interzisă folosirea aparatului în autovehicule sau în încăperi înguste (< 5 m<sup>2</sup>), închise (ex. lifturi)!
17. Dacă nu veți folosiți aparatul o perioadă mai îndelungată de timp, opriți-l și scoateți-l de sub tensiune prin extragerea fișei cablului de alimentare din priză! Păstrați într-un loc uscat și răcoros!
18. Înaintea deplasării aparatului, scoateți-l de sub tensiune prin extragerea fișei cablului de alimentare din priză!
19. Este interzisă amplasarea aparatului lângă prize sau sub acestea!
20. Dacă observați orice neregulă sau eroare în funcționare (de ex. auziți zgomote ciudate care vin din interiorul aparatului sau simțiți că miroase a ars), opriți imediat aparatul și scoateți-l de sub tensiune!
21. Aveți grijă ca nici un obiect sau nici un fel de lichid să nu pătrundă prin orificii în aparat!
22. Pentru a preveni un șoc electric nu expuneți aparatul la picurarea sau stropirea cu apă și nu puneți obiecte umplute cu lichid de exemplu vază pe aparat!
23. Nu așezați sursă de flacără deschisă, de ex. lumânare aprinsă pe aparat!
24. Fragil! Manevrați cu grijă, sticla spartă sau crăpată poate cauza accidentări!
25. Nu așezați pe aparat obiecte grele și nu vă așezați pe acesta; să aveți în vedere că picioarele aparatului sunt din plastic.
26. Aparatul poate fi utilizat numai cu picioarele montate!
27. Protejați aparatul de praf, aburi sau incidența directă a radiației solare sau termice!
28. Înainte de curățare scoateți aparatul de sub tensiune prin extragerea fișei cablului de alimentare din priză!
29. Nu atingeți niciodată aparatul și cablul de alimentare cu mâna udă!

30. Aparatul poate fi conectat doar la o priză standard cu împământare aferentă rețelei monofazate de 230V~ / 50Hz! Circuitul trebuie protejat cu întrerupător de 16A.
31. Desfășurați în întregime cablul de alimentare!
32. Nu folosiți prelungitor sau distructor pentru racordarea aparatului la rețeaua electrică!
33. Nu așezați cablul de alimentare pe aparat sau în apropierea orificiilor de admisie și evacuare a aerului!
34. Nu așezați cablul de conectare sub covor, preș etc.!
35. Amplasați aparatul astfel încât fișa cablului de alimentare să fie ușor accesibilă și să poată fi scoasă cu ușurință!
36. Conduceți cablul de alimentare în așa fel, încât fișa acestuia să nu poată fi extrasă accidental din priză și nimeni să nu se împiedice în cablu!
37. Este permisă doar utilizarea casnică, nu și cea industrială!
38. Datorită îmbunătățirii continue a produselor, unele date tehnice și de design pot fi modificate fără o înștiințare în prealabil.
39. Actualul manual de utilizare se poate descărca de pe pagina [www.somogyi.ro](http://www.somogyi.ro).
40. Nu ne asumăm răspunderea pentru eventualele greșeli de tipar și ne cerem scuze.

## PERICOL DE ELECTROCUTARE!



Niciodată nu demontați, modificați aparatul sau componentele lui! În cazul deteriorării oricărei părți al aparatului întrerupeți imediat alimentarea aparatului și adresați-vă unui specialist!



Dacă se constată deteriorarea cablului de alimentare schimbarea lui poate fi efectuată de către fabricant, un prestator de servicii al acestuia sau un specialist cu cunoștințe adecvate!



**Este interzisă acoperirea!** Acoperirea poate provoca supraîncălzire, pericol de foc, pericol de electrocutare!

## PUNEREA ÎN FUNCȚIUNE

1. Înaintea punerii în funcțiune a aparatului, îndepărtați cu grijă ambalajul acestuia acționând cu atenție pentru a preveni deteriorarea produsului sau a cablului de alimentare. În cazul sesizării vreunei avarii, punerea în funcțiune a aparatului este interzisă!
2. Aparatul este destinat exclusiv pentru uz interior, în mediu uscat!
3. Montați picioarele furnizate, așa cum se arată în figura 3. ATENȚIE! Aparatul poate fi utilizat numai cu picioarele montate!
4. Nu așezați produse grele și nu vă așezați pe aparat; să aveți în vedere că produsul are picioare din plastic.
5. Este interzisă amplasarea aparatului sub prizele de rețea!
6. Comutatoarele aparatului trebuie să fie oprite!
7. Conectați fișa aparatului într-o priză standard cu împământare! Astfel aparatul este pregătit pentru funcționare.

## CURĂȚARE ȘI ÎNTREȚINERE

În vederea asigurării unei funcționări optime a aparatului, în funcție de cantitatea de murdărie depusă, poate fi necesară curățarea mai frecventă sau mai rară a aparatului, asigurându-se totuși cel puțin o curățare pe lună.

1. Înainte de curățare opriți aparatul și decuplați-l de la rețeaua de alimentare prin scoaterea fișei cablului de alimentare din priză!
2. Lăsați aparatul să se răcească (timp de min. 30 de minute).
3. Curățați cu aspiratorul orificiile de admisie (1) și evacuare (2) a aerului!
4. Ștergeți exteriorul carcasei aparatului cu ajutorul unei lavete ușor umezite. Nu utilizați soluții de curățare agresive. Aveți grijă să nu pătrundă apă în interiorul aparatului, mai precis pe piesele electrice și electronice!

## DEPANARE

Defecțiune sesizată	Soluția posibilă
aparatul nu funcționează	verificați tensiunea de alimentare de la rețea
aparatul nu încălzește	verificați tensiunea de alimentare de la rețea
	verificați setările comutatoarelor
	verificați setarea termostatului
nu funcționează efectul de flacără	verificați tensiunea de alimentare de la rețea
	poate s-a defectat efectul de flacără cu LED: adresați-vă unui service specializat
sistemul de protecție la supraîncălzire se activează prea des	curățați aparatul

## ELIMINARE



Colectați în mod separat echipamentul devenit deșeu, nu-l aruncați în gunoiul menajer, pentru că echipamentul poate conține și componente periculoase pentru mediul înconjurător sau pentru sănătatea omului! Echipamentul uzat sau devenit deșeu poate fi predat nerambursabil la locul de vânzare al acestuia sau la toți distribuitorii care au pus în circulație produse cu caracteristici și funcționalități similare. Poate fi de asemenea predat la punctele de colectare specializate în recuperarea deșeurilor electronice. Prin aceasta protejați mediul înconjurător, sănătatea Dumneavoastră și a semenilor. În cazul în care aveți întrebări, vă rugăm să luați legătura cu organizațiile locale de tratare a deșeurilor. Ne asumăm obligațiile prevederilor legale privind producătorii și suportăm cheltuielile legate de aceste obligații.



**BITNE BEZBEDNOSNE ODREDBE**

**PAŽLJIVO PROČITAJTE I SAČUVAJTE ZA DALJU UPOTREBU!**

**NAPOMENE**

1. Pre prve upotrebe radi bezbednog i tačnog rada pažljivo pročitajte i proučite ovo uputstvo. Sačuvajte uputstvo! Originalno uputstvo je pisano na mađarskom jeziku.
2. Decu mlađu od 3 godine držite van domašaja uređaja, sem ako su pod konstantnim nadzorom. Deca starosti između 3 i 8 godina uređaj smeju samo da uključuju i isključuju ukoliko je uređaj pravilno postavljen i spreman za rad i to pod uslovima da su ova deca upućena i svesna svih rizika korišćenja ovog uređaja. Ovaj uređaj nije predviđen za upotrebu licima sa smanjenom mentalnom ili psihofizičkom mogućnošću, odnosno neiskusnim licima uključujući i decu, deca starija od 8 godina i ova lica smeju da rukuju ovim uređajem samo u prisustvu odrasle osobe ili da su upućena u bezbedno rukovanje i svesna su svih opasnosti pri radu. Deca se ne smeju igrati sa ovim proizvodom. Korisničko održavanje i čišćenje ovog proizvoda deca smeju da vrše samo u prisustvu odrasle osobe. **PAŽNJA: Neki delovi ovog uređaja mogu biti vrela i mogu da izazovu opekotine. Posebna pažnja je potrebna u prisustvu dece ili lica sa smanjenim psihofizičkim mogućnostima.**
3. Uverite se da uređaj nije oštećen prilikom transporta!
4. Zabranjena je upotreba uređaja ako je on prethodno pao!
5. Zabranjena je upotreba uređaja sa vidljivim tragovima oštećenja!
6. Ne postavljajte ga blizu čoškova, držite se mera opisanih za ugradnju u tački 2! Uzmite u obzir i uvek se pridržavajte lokalnih propisa!
7. Uređaj je predviđen isključivo za zagrevanje vazduha prostorija, za druge tipove zagrevanja ne.
8. Vreo vazduh koji izlazi iz uređaja ne usmeravajte na zavesu ili druge lako zapaljive predmete!
9. Mrežica na otvoru za topao vazduh može da bude vrela!
10. Uređaj ne postavite blizu zapaljivih materijala! (min. 100 cm)
11. Zabranjena upotreba u prostorijama gde mogu biti prisutni zapaljivi gasovi, tečnosti ili prašine! Ne koristite ga u blizini zapaljivih materijala!
12. Upotrebljiv samo uz konstantan nadzor!
13. Zabranjena upotreba u blizini dece bez nadzora!
14. Uporebljivo samo u suvim prostorijama! Štitite od pare (primer kupatilo, bazen)!
15. Uređaj je **ZABRANJENO** koristiti u blizini kada, umivaonika, tuša, bazena ili sauna!
16. Zabranjena upotreba u motornim vozilima ili skućenim prostorima (< 5 m<sup>2</sup>) (primer lift)!
17. Ako duže vreme ne koristite uređaj, isključite ga i izvucite iz struje! Uređaj skladištite na suvom tamnom mestu!
18. Pre pomeranja uređaja, svaki put isključite iz struje!
19. Uređaj zabranjeno postaviti direktno ispod strujne utičnice!

20. Ukoliko primetite neke nepravilnosti pri radu (primer: čudan zuk, neprijatan miris, dim), odmah ga isključite iz struje!
21. Obratite pažnju da kroz otvore ništa ne upadne ili ucuri u uređaj.
22. Radi sprječavanja strujnog udara, uređaj ne prskajte vodom i ne postavljajte ga u blizinu posuda sa tečnostima!
23. Ne postavljajte ništa sa otvorenim plamenom u blizinu uređaja (sveća itd.)!
24. Lomljivo! Slomljeno staklo može da izazove nezgode!
25. Ne postavljajte teške predmete na uređaj, vodite računa o tome da su nogice plastične.
26. Uređaj se sme koristiti samo sa montiranim nogicama!
27. Uređaj štitite od prašine, pare, direktnog uticaja sunca i direktne toplote!
28. Pre čišćenja uvek isključite uređaj iz struje!
29. Uređaj i priključni kabel ne dodirujte mokrim, vlažnim rukama!
30. Uređaj se sme uključiti samo u uzemljenu utičnicu 230V~ / 50 Hz, koja treba da je zaštićena osiguračem od 16A!
31. Priključni kabel odmotajte do kraja!
32. Ne koristite produžne kablove i razdelnike za priključenje uređaja!
33. Priključni kabel ne sme da dodiruje telo grejalice i tako ga postavite da ne bude ispred otvora za vreo vazduh!
34. Priključni kabel ne provodite ispod tepiha, otirača ird.!
35. Uređaj tako postavite da priključni kabel uvek bude lako dostupan!
36. Priključni kabel tako postavite da ne smeta prolazu, da se ne bi zakačili za njega!
37. Dozvoljeno za upotrebu samo u privatne svrhe, nije za profesionalnu upotrebu!
38. Iz razloga konstantnog razvoja i poboljšavanja kvaliteta promene u karakteristikama i dizajnu mogu se desiti i bez najave.
39. Aktuelno uputstvo za upotrebu možete pronaći na adresi [www.somogyi.hu](http://www.somogyi.hu).
40. Za eventualne štamparske greške ne odgovaramo i unapred se izvinjavamo.

## **OPASNOST OD STRUJNOG UDARA!**

 Zabranjeno rastavljati uređaj i njegove delove prepravljati! U slučaju bilo kojeg kvara ili oštećenja, odmah isključite uređaj i obratite se stručnom licu!

 Ukoliko se ošteti priključni kabel, zamenu može da izvrši samo ovlašćeno lice uvoznika ili slična kvalifikovana osoba!

 **Zabranjeno prekrivati!** Prekrivanje može da prouzrokuje pregrevanje, požar, i strujni udar!

## **PUŠTANJE U RAD**

1. Pažljivo odstranite ambalažu da ne bi oštetili uređaj ili priključni kabel. Oštećeni uređaj je zabranjeno koristiti!
2. Upotrebljivo isključivo u suvim zatvorenim prostorijama!

3. Prema skici 3 montirajte priložene nogice. **PAŽNJA!** Uređaj se sme koristiti samo sa montiranim nogicama!
4. Ne postavljajte teške predmete na uređaj, vodite računa o tome da su nogice plastične.
5. Uređaj zabranjeno postaviti direktno ispod ili blizu strujne utičnice!
6. Prekidači uređaja trebaju biti u isključenom položaju!
7. Priklučenje uređaja vršite samo u standardne zidne utičnice sa uzemljenjem! Na ovaj način priključen uređaj je spreman za rad.

## ČIŠĆENJE, ODRŽAVANJE

Radi optimalnog rada uređaja u zavisnosti od količine prljavštine uređaj treba redovito čistiti, najređe jedan put mesečno.

1. Pre čišćenja isključite uređaj i takođe ga isključite iz zida!
2. Ostavite ga da se ohladi (min. 30 minuta).
3. Usisne (1) i izduvne (2) otvore očistite usisivačem i četkom!
4. Vlažnom krpom očistite spoljašnji deo uređaja, ne koristite agresivna hemijska sredstva!  
Obratite pažnju da ništa ne ucuri u unutrašnjost uređaja!

## MOGUĆE GREŠKE I RAZLOZI

Greška	Moguća rešenja za odklanjanje greške
Uređaj ne radi	proverite mrežno napajanje
uređaj ne greje	proverite mrežno napajanje
	proverite položaj prekidača
	proverite podešavanje termostata
	proverite opisane mere o zaštiti od pregrevanja
ne funkcioniše efekat plamena	proverite mrežno napajanje
	moguće je da se pokvario LED izvor svetlosti: obratite se stručnom licu
često se aktivira zaštita od pregrevanja	očistite uređaj

## ODLAGANJE



Uređaje kojima je istekao radni veka sakupljajte posebno, ne mešajte ih sa komunalnim otpadom, to oštećuje životnu sredinu i može da naruši zdravlje ljudi i životinja! Ovakvi se uređaji mogu predati na reciklažu u prodavnicama gde ste ih kupili ili prodavnicama koje prodaju slične proizvode. Elektronski otpad se može predati i određenim reciklažnim centrima. Ovim štitiš okolinu, svoje zdravlje i zdravlje svojih sunarodnika. U slučaju nedoumice kontaktirajte vaše lokalne reciklažne centre. Prema važećim propisima prihvatamo i snosimo svu odgovornost.

## **DŮLEŽITÉ BEZPEČNOSTNÍ POKYNY**

**TYTO POKYNY SI POZORNĚ PŘEČTĚTE A USCHOVEJTE PRO DALŠÍ POUŽITÍ!**

### **UPOZORNĚNÍ**

1. Před uvedením produktu do provozu si přečtete návod k používání a pak si jej uschovejte. Původní popis byl vyhotoven v maďarském jazyce.
2. Děti mladší 3 let se nesmí pohybovat v blízkosti přístroje, vyjma případů, když jsou pod neustálým dohledem. Děti starší 3 let a mladší 8 let mohou přístroj pouze vypínat/zapínat, a to za předpokladu, že přístroj byl standardně instalován a uveden do provozu, dále když jsou pod dohledem a byly poučeny o bezpečném používání přístroje a porozuměly nebezpečí spojenému s používáním přístroje. Tento přístroj mohou takové osoby, které disponují sníženými fyzickými, smyslovými nebo duševními schopnostmi, nebo které nemají dostatek zkušeností či znalostí, dále děti mladší 8 let, používat pouze v takovém případě, když se tak děje pod dohledem nebo jestliže byly náležitě poučeny o bezpečném používání přístroje a pochopily nebezpečí spojená s používáním přístroje. Je zakázáno, aby si s přístrojem hrály děti. Čištění nebo údržbu přístroje mohou děti provádět výlučně pod dohledem. **UPOZORNĚNÍ: Některé části tohoto přístroje mohou být horké a mohou způsobit popáleniny. Zvýšenou pozornost je třeba věnovat v případě, kdy jsou přítomné děti a nemohoucí osoby.**
3. Ujistěte se o tom, zda přístroj nebyl během přepravy poškozen!
4. Nepoužívejte zařízení, pokud bylo upuštěno!
5. Nepoužívejte zařízení v případě viditelného poškození!
6. Neumísťujte přístroj bezprostředně do rohu, dodržujte minimální vzdálenosti uvedené na obrázku číslo 2! Dodržujte aktuální bezpečnostní předpisy platné v dané zemi!
7. Přístroj lze podle původního určení používat pouze k ohřívání vzduchu, nikoli pro účely standardního vytápění.
8. Proudící teplý vzduch nesměrujte bezprostředně na záclony nebo na jiné hořlavé materiály!
9. Ochranná mřížka umístěná na otvoru pro výstup teplého vzduchu může být horká!
10. Neumísťujte v blízkosti hořlavých látek! (min. 100 cm)
11. Je zakázáno používat v takovém prostředí, ve kterém se mohou uvolňovat hořlavé plyny nebo výbušný prach! Nepoužívejte v takovém prostředí, kde hrozí nebezpečí ohně nebo exploze!
12. Přístroj je dovoleno provozovat pouze pod neustálým dohledem!
13. Je zakázáno přístroj provozovat bez dozoru v blízkosti dětí!
14. Určeno výhradně k používání v suchých interiérech! Chraňte před vlivem vlhkého prostředí (např. koupelna, bazén)!
15. Přístroj je **ZAKÁZÁNO** používat v blízkosti vany, umyvadla, sprchy, bazénu nebo sauny!
16. Je zakázáno přístroj používat v automobilech nebo v úzkých (< 5 m<sup>2</sup>) uzavřených prostorách (např. výtah)!
17. Jestliže přístroj nebudete po delší dobu používat, vypněte jej a přívodní kabel odpojte z elektrické sítě! Přístroj skladujte na suchém, chladném místě!

18. Než budete s přístrojem manipulovat, v každém případě jej odpojte z elektrické sítě!
19. Přístroj je zakázáno umísťovat bezprostředně pod zásuvku elektrické sítě!
20. Jestliže zjistíte jakoukoli anomálii (např. přístroj vydává nezvyklé zvuky nebo cítíte zápach spáleniny), přístroj okamžitě vypněte a odpojte z elektrické sítě!
21. Dbejte na to, aby se do přístroje prostřednictvím otvorů nedostaly žádné předměty ani tekutiny.
22. Abyste zabránili zásahu elektrickým proudem, dbejte na to, aby se přístroj nedostal do kontaktu s kapající nebo stříkající vodou a na přístroj nikdy nepokládejte předměty naplněné vodou, např. vázu!
23. Na přístroj je zakázáno pokládat zdroje otevřeného ohně, jako např. hořící svíčka!
24. Křehké! S přístrojem zacházejte opatrně, protože rozbité, prasklé sklo může způsobit poranění!
25. Na přístroj nepokládejte těžké předměty, na přístroj si nesedejte, nezapomínejte, že nohy přístroje jsou vyrobeny z plastu.
26. Přístroj je dovoleno používat výhradně s namontovanými nožkami!
27. Chraňte před prachem, vlhkem, slunečním zářením a vlivem bezprostředního sálajícího tepla!
28. Před čištěním přístroj odpojte z elektrické sítě vytažením přívodního kabelu ze zásuvky ve zdi!
29. Přístroje ani přívodního kabelu se nikdy nedotýkejte mokřýma rukama!
30. Je dovoleno zapojovat pouze do uzemněné zásuvky elektrické sítě s napětím 230V~ / 50Hz! Proudový obvod musí být chráněn malým přerušovačem 16 A.
31. Přívodní kabel odmotejte v celé délce!
32. K zapojení přístroje nikdy nepoužívejte prodlužovací kabel ani rozbočku!
33. Přívodní kabel nikdy nepokládejte na přístroj nebo v blízkosti otvorů pro vstup a výstup vzduchu!
34. Nepokládejte přívodní kabel pod koberec, rohožku, apod.!
35. Přístroj umístěte na takové místo, aby byl zajištěn snadný přístup k zástrčce a aby bylo možné přívodní kabel kdykoli snadno vytáhnout ze zásuvky!
36. Přívodní kabel vždy pokládejte takovým způsobem, aby nebylo možné jeho náhodné vytažení a aby nehrozilo nebezpečí zakopnutí o kabel!
37. Určeno pouze k používání pro soukromé účely, není dovoleno používat v průmyslových podmínkách!
38. Vzhledem k neustálým zlepšováním se mohou technické údaje a konstrukce měnit bez předchozího upozornění.
39. Aktuální uživatelskou příručku si můžete stáhnout z [www.somogyi.hu](http://www.somogyi.hu).
40. Neneseme zodpovědnost za případné chyby v tisku, omlouváme se.

## **NEBEZPEČÍ ÚRAZU ELEKTRICKÝM PROUDEM!**



Rozebírání a přestavba přístroje nebo jeho příslušenství je zakázáno! Při poškození kterékoliv části ihned odpojte ze sítě a vyhledejte odborníka!



Jestliže dojde k poškození přípojného síťového vodiče, výměnu je oprávněn provádět výhradně výrobce, servisní služba výrobce nebo podobně odborně vyškolená osoba!



**Zákaz zakrývání!** Zakrytí přístroje může způsobit přehřátí, požár nebo úraz způsobený zásahem elektrického proudu.

## UVEDENÍ DO PROVOZU

1. Před uvedením přístroje do provozu opatrně odstraňte obal tak, abyste nepoškodili přístroj nebo přívodní kabel. V případě jakéhokoli poškození je zakázáno přístroj uvádět do provozu!
2. Přístroj je určen výhradně k používání v suchých interiérech!
3. Podle vyobrazení na obrázku 3 namontujte na přístroj nožky dodávané v příslušenství. **UPOZORNĚNÍ!** Přístroj je dovoleno používat výhradně s namontovanými nožkami!
4. Na přístroj nepokládejte těžké předměty, na přístroj si nesedejte, nezapomínejte, že nohy přístroje jsou vyrobeny z plastu.
5. Je zakázáno přístroj umísťovat bezprostředně pod zásuvku elektrické sítě!
6. Spínače provozního režimu musí být nastaveny do polohy stavu vypnutí!
7. Přístroj zapojte do standardní uzemněné zásuvky ve zdi! Nyní je přístroj připraven k používání.

## ČIŠTĚNÍ, ÚDRŽBA

Za účelem zajištění optimální funkčnosti je nutné přístroj v závislosti na rozsahu znečištění, avšak alespoň jednou za měsíc, pravidelně čistit.

1. Před čištěním přístroj vypněte a potom odpojte z elektrické sítě vytažením přívodního kabelu ze zásuvky!
2. Přístroj nechte vychladnout (min. 30 minut).
3. Vstupní (1) a výstupní otvor (2) určené k proudění vzduchu vyčistěte vysavačem!
4. Povrch přístroje očistěte mírně navlhčenou utěrkou. Nepoužívejte agresivní čisticí prostředky! Do vnitřních částí přístroje, ani do elektronických částí se nesmí dostat voda!

## ODSTRANĚNÍ ZÁVAD

Závada	Možné řešení odstranění závady
přístroj není funkční	zkontrolujte síťové napájení
přístroj nevytápí	zkontrolujte síťové napájení
	zkontrolujte nastavení spínačů
	zkontrolujte termostat
	zkontrolujte postup uvedený v části o přehřívání
efekt plamene není funkční	zkontrolujte síťové napájení
	je možné, že přestal fungovat světelný efekt plamene s LED diodou: kontaktujte servis
ochrana proti přehřátí se aktivuje příliš často	vyčistěte přístroj

## LIKVIDACE



Přístroje, které již nebudete používat, shromažďujte zvlášť a tyto nevhazujte do běžného komunálního odpadu, protože mohou obsahovat látky nebezpečné pro životní prostředí nebo škodlivé lidskému zdraví! Nepotřebné nebo nepoužitelné přístroje můžete zdarma odevzdat v místě distribuce, respektive u všech takových distributorů, kteří se zabývají prodejem zařízení, která mají stejné parametry a funkci. Odevzdat můžete i na sběrných místech určených ke shromažďování elektronického odpadu. Tak chráníte životní prostředí, své zdraví a zdraví ostatních. V případě jakéhokoli dotazu kontaktujte místní organizaci zabývající se zpracováváním odpadu. Úlohy předepsané příslušnými právními předpisy vztahujícími se na výrobce vykonáváme a neseme s tímto spojené případné náklady.

HR

BiH

## PANORAMSKI ELEKTRIČNI KAMIN

### AŽNE SIGURNOSNE UPUTE

**PAŽLJIVO PROČITAJTE UPUTSTVO ZA UPUTE PRIJE UPORABE I SAČUVAJTE IH ZA DALJNJU UPORABU!**

### UPOZORENJA I MJERE OPREZA

1. Prije korištenja proizvoda pročitajte, odnosno sačuvajte uputu za uporabu. Originalna uputa je pripremljena na mađarskom jeziku.
2. Djecu manju od 3 godine treba dalje držati od uređaja, izuzev, ako je osiguran njihov neprekidni nadzor. Djeca starija od 3, a mlađa od 8 godina mogu samo uključiti, odnosno isključiti uređaj, i to jedino u slučaju ako je uređaj postavljen i montiran u normalnu poziciju funkcioniranja, a osiguran je nadzor djece ili su djeca dobila upute o sigurnoj uporabi uređaja i svjesna su opasnosti koje mogu prosteći iz uporabe. Osobe sa smanjenom fizičkom, psihičkom ili osjećajnom sposobnošću, kojima nedostaje znanje i iskustvo, i

starije od 8 godina, samo u tom slučaju mogu koristiti uređaj ukoliko to čine uz nadzor, ili su dobili upute za sigurno korištenje uređaja i razumiju opasnosti koje proizlaze iz uporabe uređaja. Djeca se ne smiju igrati s uređajem. Djeca mogu čistiti ili održavati uređaj samo u slučaju da ih nadzire odrasla osoba. **POZOR: Pojedini dijelovi uređaja mogu postati izuzetno vrela i mogu prouzrokovati opekline. Posebno treba paziti ukoliko su oko uređaja djeca ili osobe koje se ne mogu starati o sebi.**

3. Uvjerite se da se uređaj nije oštetio tijekom transporta.
4. Nemojte koristiti uređaj ako je prethodno pao na pod!
5. Nemojte koristiti uređaj u slučaju vidljivih oštećenja!
6. Ne postavljajte direktno u kut, pazite na minimalne instalacijske udaljenosti prikazane na slici 2. Pridržavajte se sigurnosnih propisa koji su na snazi u dotičnoj zemlji!
7. Uređaj je namijenjen samo za grijanje zraka, a ne za opće potrebe grijanja.
8. Ne usmjeravajte vrući zrak koji izlazi izravno na zavjesu ili drugi zapaljivi materijal!
9. Rešetka može biti vruća na izlazu vrućeg zraka!
10. Ne stavljajte u blizinu zapaljivih materijala! (min. 100 cm)
11. Zabranjeno je koristiti na mjestima gdje se mogu osloboditi zapaljive pare ili eksplozivna prašina! Nemojte koristiti u zapaljivim ili eksplozivnim okruženjima!
12. Može se koristiti samo pod stalnim nadzorom!
13. Zabranjeno je koristiti u blizini djece bez nadzora!
14. Koristite samo u suhim zatvorenim uvjetima! Zaštitite od vlažnog okruženja (npr. kupaonica ili bazen)!
15. Ne koristite uređaj u blizini kade, umivaonika, tuša, bazena ili saune!
16. Nemojte koristiti uređaj u motornim vozilima ili u skućenim prostorima (<5 m<sup>2</sup>) (npr. dizala)!
17. Ako ga ne koristite dulje vrijeme, isključite uređaj, a zatim izvucite kabel za napajanje. Čuvajte uređaj na hladnom i suhom mjestu!
18. Uvijek isključite grijač prije nego ga premjestite!
19. Ne postavljajte uređaj izravno ispod mrežne utičnice!
20. Ako primijetite bilo kakvu nenormalnost (npr. neuobičajenu buku iz uređaja ili gorući miris), odmah ga isključite i izvucite utikač!
21. Pazite da predmeti ili tekućine ne mogu ući u uređaj kroz otvore.
22. Kako biste smanjili rizik od strujnog udara, nemojte izlagati uređaj kapanju ili prskanju vode i ne stavljajte na uređaj predmete napunjene tekućinom, poput vaza!
23. Otvoreni izvor plamena - kao što je zapaljena svijeća - ne smije se stavljati na uređaj!
24. Krhko! Rukujte oprezno, jer razbijeno staklo može uzrokovati ozljede.
25. Ne stavljajte teške predmete na uređaj, nemojte sjediti na njemu, imajte na umu da su noge izrađene od plastike.
26. Uređajem se smije upravljati samo s postavljenim nogama!
27. Štite od prašine, vlage, sunčeve svjetlosti i izravne topline.
28. Prije čišćenja isključite proizvod iz zidne utičnice.
29. Nikada nemojte dodirivati uređaj i priključni kabel mokrim rukama!
30. Spojite samo na 230V ~ / 50 Hz uzemljenu zidnu utičnicu! Krug mora biti zaštićen prekidačem od 16 A.



31. Potpuno odmotajte spojni kabel!
32. Nemojte koristiti produžni kabel ili razdjelnik za spajanje uređaja.
33. Nemojte provoditi spojni kabel preko uređaja ili blizu ulaza i izlaza zraka!
34. Nemojte provoditi spojni kabel ispod tepiha, otirača itd.!
35. Postavite uređaj tako da je utikač lako dostupan i da se može jednostavno izvući.
36. Spojni kabel provedite tako da se ne može ni slučajno izvući i da se niko ne može spotaknuti u njemu.
37. Dopuštena je samo privatna upotreba, industrijska ne!
38. Zbog stalnih poboljšanja, specifikacije i dizajn mogu se promijeniti bez prethodne najave.
39. Aktualne upute za uporabu mogu se preuzeti s web stranice [www.somogyi.hu](http://www.somogyi.hu).
40. Ne prihvaćamo nikakvu odgovornost za bilo kakve tipografske pogreške i ispričavamo se.

## OPASNOST OD STRUJNOG UDARA!



Zabranjeno je rastaviti, modificirati uređaj ili njegov pribor! U slučaju oštećenja bilo kog dijela proizvoda, odmah ga isključite iz struje i obratite se stručnoj osobi!



Ako se priključni kabel za struju ošteti, njegovu zamjenu može izvršiti isključivo proizvođač, njegov serviser ili stručna osoba koja je obučena na odgovarajući način!



**Zabranjeno prekriti!** Prekrivanje uređaja može dovesti do pregrijavanja, požara, strujnog udara

## PUŠTANJE U RAD

1. Prije uključivanja prvi put, pažljivo uklonite pakiranje pazeći da ne oštetite uređaj ili napojni kabel. Ne koristite uređaj ako je oštećen na bilo koji način.
2. Samo za unutarnju upotrebu u suhim prostorijama.
3. Pričvrstite isporučene nožice na uređaj kao što je prikazano na slici 3. **PAŽNJA!** Uređajem se smije upravljati samo s postavljenim nogama!
4. Ne postavljajte teške predmete na uređaj, ne sjedite na njemu, imajte na umu da su noge izrađene od plastike.
5. Ne postavljajte uređaj neposredno ispod zidne utičnice.
6. Provjerite jesu li prekidači na uređaju isključeni.
7. Uključite utikač u standardnu uzemljenu utičnicu. Ovime završavate proces puštanja u rad uređaja.

## ČIŠĆENJE, ODRŽAVANJE

1. Kako bi se osigurao optimalan rad, uređaj zahtijeva čišćenje bar jednom mjesečno, zavisno od stepena onečišćenja i korištenja.
2. Prije čišćenja uređaj isključite sa napajanja.
3. Ostavite uređaj da se ohladi (najmanje 30 minuta).
4. Koristite vakumski čistač za čišćenja otvora za izlaz (1) i ulaz (2) zraka.

5. Koristite blago navlaženu krpu za čišćenje vanjske površine. Ne koristite agresivna sredstva za čišćenje. Pazite da voda ne dospije unutar uređaja ili na njegove električne komponente.

## RJEŠAVANJE PROBLEMA

Kvar	Moguće rješenje
Uređaj ne radi	Provjerite napajanje
Uređaj ne zagrijava	Provjerite napajanje
	Provjerite položaj prekidača
	Provjerite termostat
	Provjerite podatke navedene u odjeljku zaštita od pregrijavanja
Efekat plamena ne radi	Provjerite napajanje
	LED efekt plamena mogao se oštetiti: obratite se servisu
Zaštita od pregrijavanja se često aktivira	Očistite uređaj

## RASPOLAGANJE



Uređaji koji se odlažu u otpad se trebaju izdvojeno prikupljati, odvojeno od otpada iz kućanstva, jer mogu u sebi sadržati komponente koje su opasne po okoliš i ljudsko zdravlje! Korišteni ili uređaji koji se odlažu u otpad se besplatno mogu odnijeti na mjesto njihove distribucije, odnosno kod takvog distributera koji vrši prodaju uređaja istih karakteristika i funkcije. Mogu se odložiti i na deponijima koji su specijalizirani za odlaganje elektronskog otpada. Ovime Vi štite Vaš okoliš, Vaše i zdravlje drugih ljudi. Ukoliko imate pitanja, obratite se lokalnoj organizaciji za odlaganje otpada. Prihvaćamo na sebe zakonom određene obveze koje su propisane za proizvođače i sve troškove koji su u vezi s tim.

## EN PANORAMIC ELECTRIC FIREPLACE

### FEATURES

- panoramic fireplace with built-in fan heater for heating indoor air
- cosy flame effect
- adjustable brightness
- built-in LED light source
- 600 W / 1200 W heating power
- thermostat
- window opening detection
- overheating protection

### OPERATION

The appliance can be operated using the toggle switches under the front panel and the thermostat.

When switching on the unit for the first time, you may smell a slight odour, which is a natural phenomenon. It is harmless and disappears fast.

Use the main switch to turn on or off the realistic glowing log and flame effects. Use the brightness controller on the appliance (5) to set the desired brightness of the realistic flame effect.

You can select the low or high heating level with any of the switches on the front of the unit. To select the high heating level, set both level switches to "on" position.

Use the **thermostat** (6) to set a constant room temperature. The appliance switches on in either low or high heating mode, as soon as the air temperature falls below the set value. When the set temperature is reached, the heaters and the fan switch off. If you want higher temperature, turn the thermostat knob counterclockwise, or turn it clockwise for lower temperature.

The built-in energy saving, electronically controlled LED light source does not require replacement and cannot be replaced.

**Overheating protection** serves to switch off the device in the event of overheating, e.g. if the air inlet or outlet is blocked. Disconnect the device by pulling out the mains plug. Let the device cool down (min. 30 minutes). Check if the air inlet and outlet are unblocked; clean them if necessary. Turn on the device again. If the overheat protection keeps activating, disconnect the device by pulling out the mains plug and contact an authorised service shop.

### TECHNICAL SPECIFICATIONS

power supply:	230 V~ / 50 Hz
heating power [SSS]:	600 W / 1200 W
light source [■]:	LED, 11 W, non-replaceable
maximum power:	1211 W
IP protection:	IP20: The device is not protected against ingress of water.
heater dimensions:	31 x 53 x 18 cm
weight:	6 kg
sound pressure	59 dB(A)

## H ELEKTROMOS KANDALLÓ

### JELLEMZŐK

- panoráma látványkandalló, beépített ventilátoros fűtőtesttel, beltéri helyiségek levegőjének felmelegítésére
- hangulatos lángeffekt
- beállítható fényerő
- beépített LED fényforrás
- 600 W / 1200 W fűtési teljesítmény
- termosztát
- túlmelegedés elleni védelem

### ÜZEMELTETÉS

A készülék az első perem alatt található billenőkapcsolókkal és a termosztáttal üzemeltethető.

Első bekapcsoláskor enyhe szagot érezhet, ami természetes jelenség. Veszélytelen és hamar elillan.

A főkapcsolóval kapcsolhatja be, illetve ki a valóság-hű izzó fahasáb és lángeffektet. A készülék fényerőszabályzójával (5) beállíthatja a valóság-hű lángeffekt kívánt fényerejét.

A készülék elején található kapcsolók bármelyikével választhat alacsony, vagy magas fűtési fokozatot. A magas fűtési fokozat kiválasztásához kapcsolja fel mindkét fokozat kapcsolót.

A **termostát** (6) beállíthatja a szoba állandó hőmérsékletét. A készülék alacsony, vagy magas fűtési üzemmódban bekapcsol, amint a levegő hőmérséklete a beállított érték alá csökken. Amint eléri a beállított hőmérsékletet, a fűtőelemek és a ventilátor is kikapcsolnak. Ha magasabb hőmérsékletet szeretne, forgassa a termostát gombját az óramutató járásának megfelelően, ha alacsonyabbat, akkor azzal ellentétesen.

A beépített energiatakarékos, elektronikusan vezérelt LED fényforrás nem igényel cserét, nem cserélhető.

A **túlmelegedés elleni védelem** túlmelegedés esetén kikapcsolja a készüléket, pl. a levegő be- és kivezető nyílások letakarásakor. Áramtalanítsa a készüléket a csatlakozódugó kihúzásával. Hagyja lehűlni a készüléket (min. 30 perc). Ellenőrizze, szabadok-e a levegő be- és kivezető nyílások; ha kell, tisztítsa meg. Ismét helyezze üzembe a készüléket. Ha a túlmelegedés elleni védelem ekkor is aktiválódik, áramtalanítsa a készüléket a csatlakozódugó kihúzásával és forduljon szakszervizhez.

## MŰSZAKI ADATOK

tápellátás:	230V~ / 50 Hz
fűtési teljesítmény [SSS]:	600 W / 1200 W
fényforrás [▲]:	LED, 11 W, nem cserélhető
maximális teljesítmény:	1211 W
IP védettség:	IP20: Víz behatolása ellen nem védett!
fűtőtest mérete:	31 x 53 x 18 cm
tömege:	6 kg
hangnyomás:	59 dB(A)

## **SK** PANORAMATICKÝ ELEKTRICKÝ KRB

### CHARAKTERISTIKA

- panoramatícký elektrický krb so zabudovaným teplovzdušným ventilátorom na ohrievanie vnútorných priestorov
- plameňový efekt
- nastaviteľná svietivosť
- zabudovaný LED zdroj svetla
- 600 W / 1200 W výkon ohrievania
- termostat
- ochrana proti prehriatiu

### PREVÁDZKA PRÍSTROJA

Prístroj môžete prevádzkovať pomocou kolískových spínačov a termostatu pod prednou obrubou. Po prvom zapnutí prístroja môžete cítiť mierny zápach, ktorý je prirodzeným javom. Nie je nebezpečný a rýchlo sa odparí.

Pomocou hlavného spínača na prednej časti prístroja môžete za- a vypnúť efekt reálneho plameňa a žeravých polien. Pomocou regulátora svietivosti (5) môžete nastaviť svietivosť plameňového efektu.

Pomocou ktoréhokoľvek spínača na prednej strane prístroja môžete zvoliť nízky alebo vysoký stupeň ohrievania. Ak chcete vysoký stupeň ohrievania, zapnite oba spínače stupňa ohrievania.

**Termostatom** (6) môžete nastaviť stálu teplotu miestnosti. Ak teplota klesne pod nastavenú hodnotu, prístroj zapne nízky alebo vysoký stupeň ohrievania. Ak dosiahne nastavenú hodnotu, ohrievanie a ventilátor sa vypne. Ak chcete nastaviť vyšší stupeň teploty, otáčajte termostat v smere chodu hodinových ručičiek, ak chcete nastaviť nižšiu teplotu, tak otáčajte termostat opačným smerom.

Zabudované, energeticky úsporné a elektricky ovládateľné LED svetidlo netreba vymeniť, nedá sa vymeniť.

**Ochrana proti prehriatiu** vypne prístroj v prípade prehriatia prístroja, napr. pri zakrytí vstupného alebo výstupného otvoru vzduchu. Prístroj odpojte od elektrickej siete vytiahnutím z elektrickej zásuvky. Nechajte prístroj vychladnúť (min. 30 minút). Skontrolujte otvory vstupu a výstupu vzduchu; v prípade potreby ich vyčistite. Potom prístroj znovu zapnite. Ak sa aj potom aktivuje ochrana proti prehriatiu, odpojte prístroj z elektrickej siete vytiahnutím zo zásuvky a obráťte sa na odborný servis.

### TECHNICKÉ ÚDAJE

napájanie:	230V~ / 50 Hz
výkon ohrievania [SSS]:	600 W / 1200 W
zdroj svetla [▲]:	LED, 11 W, nedá sa vymeniť
maximálny výkon:	1211 W
IP ochrana:	IP20: Prístroj nie je chránený proti vniknutiu vody!
rozmery:	31 x 53 x 18 cm
hmotnosť:	6 kg
hlučnosť:	59 dB(A)

# RO ȘEMINEU ELECTRIC, PANORAMIC

## CARACTERISTICI

● șemineu panoramic, cu radiator cu ventilator înglobat, pentru încălzirea aerului din încăperi ● efect de flacără ● luminozitate reglabilă ● sursă de lumină LED încorporată ● putere de încălzire de 600 W/1200 W ● termostat ● protecție împotriva supraîncălzirii

## EXPLOATARE

Șemineul poate fi pornit și oprit cu ajutorul butoanelor batante aflate sub marginea frontala a aparatului și cu termostatul. La prima pornire puteți simți un miros ușor, care este un fenomen natural. Mirosul este inofensiv și se evaporă rapid.

Acționând comutatorul principal puteți porni sau opri alimentarea aparatului, respectiv efectul luminos. Utilizați controlul luminozității (5) de pe aparat pentru a regla luminozitatea efectului de flacără.

Folosiți oricare dintre comutatoarele de pe partea din față a aparatului pentru a selecta setările de căldură scăzută sau ridicată. Pentru a selecta nivelul înalt de încălzire, activați ambele comutatoare de nivel.

Temperatura constantă din încăperea se poate seta cu ajutorul **termostatului** (6). Aparatul se va porni în treapta de încălzire joasă sau mare imediat ce temperatura scade sub cea setată. Imediat ce temperatura ajunge la cea setată, ventilatorul și filamentele se opresc. Dacă doriți să setați o temperatură mai mare, rotiți butonul termostatului în sensul mișcării acelor de ceasornic, iar dacă una mai mică atunci în sens opus.

Sursa de lumină LED încorporată este economică, reglată electronic și nu necesită schimbare, nu se poate schimba.

**Protecția împotriva supraîncălzirii** oprește funcționarea aparatului, de ex. în cazul acoperirii orificiilor de intrare sau evacuare a aerului. Scoateți de sub tensiune aparatul prin scoaterea fișei din priză. Lăsați aparatul să se răcească (min. 30 minute). Verificați dacă orificiile de intrare și evacuare a aerului sunt libere; dacă este necesar aceste orificii trebuie curățate. Dacă protecția la supraîncălzire se activează și astfel, scoateți aparatul de sub tensiune prin îndepărtarea fișei cablului de alimentare din priză și apelați la un specialist.

## DATE TEHNICE

alimentare: ..... 230V~ / 50 Hz  
putere de încălzire [SSS]: ..... 600 W / 1200 W  
sursă de lumină [A]: ..... LED, 11 W, nu se poate schimba  
putere maximă: ..... 1211 W  
clasa de protecție IP: ..... IP20: Nu este protejat împotriva pătrunderii apei!  
dimensiuni: ..... 31 x 53 x 18 cm  
greutate: ..... 6 kg  
nivel de zgomot: ..... 59 dB(A)

# SRB MNE PANORAMA ELEKTRIČNI KAMIN

## OSOBINE

● električni kamin sa ugrađenom ventilatorskom grejalicom za zagrevanje vazduha zatvorenih prostorija ● svetlosni efekat plamena ● podesiva jačina svetlosti efekta plamena ● ugrađeni LED izvor svetlosti ● snaga grejanja 600 W / 1200 W ● termostat ● zaštita od pregrevanja

## RAD UREĐAJA

Uređaj se kontrolise prekidačima i termostatom koji su ispod prednjeg ruba.

Prilikom prvog uključjenja može se osetiti blagi neugodan miris, to je normalna pojava. Nije opasan i brzo nestaje.

Glavnim prekidačem se uređaj stavlja pod napon, isto ovaj prekidač uključuje i svetlosni efekat plamena. Svetlosni efekat je drvo koji žari i gori plamenom. Radi postizanja realnijeg efekta plamena, jačina svetlosti plamena se može podešavati (5).

Možete odabrati slabije ili jače grejanje pomoću bilo kog prekidača na prednjoj strani uređaja. Da biste izabrali jači nivo grejanja, uključite oba prekidača nivoa.

Sa **termostatom** (6) moguće je podesiti željenu temperaturu prostorije. U režimu slabijeg ili jačeg grejanja termostat će isključiti grejanje ako je temperatura prešla podešenu temperaturu, kada temperatura opadne ispod podešene, grejanje će se ponovo aktivirati. Ukoliko želite veću temperaturu, termostat okrećite u smeru kazaljke na satu, za manju temperaturu ga okrećite u suprotnom smeru. Nakon dostignute temperature gase se grejači sa ventilatorom zajedno.

Ugrađeni LED izvor svetlosti ne iziskuje održavanje, zamena izvora svetlosti nije moguća.

**Zaštita od pregrevanja:** u slučaju pregrevanja isključuje uređaj, na primer ako su ventilacioni otvori prekriveni ili ako su jako uprtjani. Uređaj isključite iz struje i ostavite ga da se ohladi (min. 30 minuta), po potrebi očistite uređaj. Ponovo uključite uređaj u struju i pokrenite ga. Ako se i tada aktivira zaštita, isključite uređaj i obratite se stručnom licu.

## TEHNIČKI PODACI

napajanje:	230V~ / 50 Hz
snaga grejanja [SSS]:	600 W / 1200 W
svetlosni efekat [▲]:	LED, 11 W, nije zamenljiva
maksimalna snaga:	1211 W
IP zaštita:	IP20: Nije zaštićena od prodora vode!
dimenzije:	31 x 53 x 18 cm
masa:	6 kg
buka:	59 dB(A)

## **CZ** PANORAMATICKÝ ELEKTRICKÝ KRB

### SPECIFIKACE

● panoramatický elektrický krb se zabudovaným topným tělesem a ventilátorem, určeno k ohřívání vzduchu v interiérech ● příjemný efekt hořícího plamene ● nastavitelná intenzita jasu ● vestavěný LED světelný zdroj ● topný příkon 600 W / 1200 W ● termostat ● ochrana proti přehřátí

### PROVOZ

Přístroj lze ovládat sklopnými spínači umístěnými pod okrajem na přední straně a termostatem.

Po prvním zapnutí můžete cítit mírný zápach spáleniny, což je přirozený jev. Není nebezpečný a brzy odezní.

Hlavním spínačem zapnete a vypnete reálné světelné efekty hořícího dřevěného polena a plamenů. Regulátorem intenzity jasu (5) pak nastavíte požadovaný stupeň jasu reálného efektu hořícího plamene.

Jakýmkoli spínačem umístěným v přední části přístroje zvolíte nízký nebo vysoký stupeň vytápění. V případě volby vysokého stupně vytápění zapnete oba spínače nastavení stupně vytápění.

Pomocí **termostatu** (6) nastavíte stálou teplotu v místnosti. Přístroj se aktivuje v nízkém nebo vysokém stupni vytápění, jakmile teplota ovzduší v místnosti klesne pod nastavenou teplotu. Jakmile teplota dosáhne nastavenou hodnotu, topné prvky a ventilátor se vypnou. Chcete-li nastavit vyšší teplotu, tlačítko termostatu otočte ve směru chodu hodinových ručiček, chcete-li nastavit nižší teplotu, tlačítko otáčejte opačným směrem.

Vestavěný úsporný a elektronicky ovládaný LED světelný zdroj nevyžaduje údržbu, nelze jej vyměňovat.

**Ochrana proti přehřátí** v případě přehřátí se přístroj vypne, např. v případě zakrytí otvorů pro vstup a výstup vzduchu. Přístroj odpojte z elektrické sítě vytažením napájecího kabelu ze zásuvky ve zdi. Přístroj nechte vychladnout (min. 30 minut). Zkontrolujte, zda jsou otvory pro vstup a výstup vzduchu volné; bude-li to nutné, otvory vyčistěte. Přístroj uveďte opět do provozu. Jestliže se ochrana proti přehřátí i nadále aktivuje, přístroj odpojte z elektrické sítě vytažením napájecího kabelu ze zásuvky ve zdi a kontaktujte odborný servis.

### TECHNICKÉ ÚDAJE

napájení:	230V~ / 50 Hz
topný výkon [SSS]:	600 W / 1200 W
světelný zdroj [▲]:	LED, 11 W, nelze vyměňovat
maximální příkon:	1211 W
IP krytí:	IP20: Není chráněno proti vniknutí vody!
rozměry topného tělesa:	31 x 53 x 18 cm
hmotnost:	6 kg
hlučnost:	59 dB(A)



# PANORAMA ELEKTRIČNI KAMIN

## ZNAČAJKE

- panoramski kamin s ugrađenim ventilatorskim grijačem za grijanje unutarnjeg zraka
- prijatan efekt plamena
- podesiva svjetlina
- ugrađeni LED izvor svjetla
- 600 W / 1200 W snaga grijanja
- termostat
- zaštita od pregrijavanja

## OPERACIJA

Uređajem se može upravljati s prekidačima i termostatom ispod prednje prirubnice.

Kada ga prvi put uključite, možete osjetiti lagani miris, što je prirodna pojava. Bezopasan je i brzo hlapi.

Pomoću glavnog prekidača možete uključiti i isključiti realistične užarene efekte trupaca i plamena. Pomoću kontrole svjetline uređaja (5) postavite željenu svjetlinu realističnog efekta plamena.

Možete odabrati nisko ili visoko grijanje bilo kojim od prekidača na prednjoj strani uređaja. Za odabir visoke razine grijanja uključite oba prekidača razine.

Pomoću **termostata** (6) postavite konstantnu sobnu temperaturu. Uređaj se uključuje u režimu niskog ili visokog grijanja čim temperatura zraka padne ispod zadane vrijednosti. Čim se postigne zadana temperatura, grijači i ventilator se također isključuju. Ako želite višu temperaturu, okrenite gumb termostata u smjeru kazaljki na satu, ako nižu, okrenite ga u smjeru suprotnom od kazaljke na satu.

Ugrađeni LED izvor svjetla koji štedi energiju i elektronički upravlja, ne zahtijeva zamjenu i ne može se zamijeniti.

**Zaštita od pregrijavanja** isključuje uređaj u slučaju pregrijavanja, npr. pri pokrivanju ulaza i izlaza zraka. Isključite uređaj iz utičnice izvlačenjem utikača. Pustite da se aparat ohladi (min. 30 minuta). Provjerite jesu li otvori za ulaz i za izlaz zraka slobodni; očistite ako je potrebno. Ponovo uključite uređaj. Ako se zaštita od pregrijavanja i dalje aktivira, isključite uređaj iz utičnice i obratite se stručnom servisu.

## TEHNIČKI PODACI

napajanje:.....	230V ~ / 50 Hz
snaga grijanja [SSS]:.....	600 W / 1200 W
izvor svjetlosti [☀]:.....	LED, 11 W, nezamjenjiv
maksimalna snaga:.....	1211 W
IP zaštita:.....	IP20: Nije zaštićeno od prodora vode!
veličina radijatora:.....	31 x 53 x 18 cm
težina:.....	6 kg
zvučni tlak:.....	59 dB (A)

Producer / gyártó / výrobca / producător / proizvođač / výrobce / proizvođač / producent:  
**SOMOGYI ELEKTRONIC®** • H – 9027 • Győr, Gesztenyefa út 3. • [www.somogyi.hu](http://www.somogyi.hu)

Distribútor: **SOMOGYI ELEKTRONIC SLOVENSKO s. r. o.**  
Ul. gen. Klapku 77, 945 01 Komárno, SK • Tel.: +421/0/35 7902400 • [www.somogyi.sk](http://www.somogyi.sk)

Distributor: **S.C. SOMOGYI ELEKTRONIC S.R.L.**  
J12/2014/13.06.2006 C.U.I.: RO 18761195  
Cluj-Napoca, judetul Cluj, România, Str. Prof. Dr. Gheorghe Marinescu, nr. 2, Cod poștal: 400337  
Tel.: +40 264 406 488, Fax: +40 264 406 489 • [www.somogyi.ro](http://www.somogyi.ro)

Uvoznik za SRB: **ELEMENTA d.o.o.**  
Jovana Mikića 56, 24000 Subotica, Srbija • Tel: +381(0)24 686 270 • [www.elementa.rs](http://www.elementa.rs)  
Zemlja uvoza: Mađarska • Zemlja porekla: Kina • Proizvođač: Somogyi Elektronik Kft.

Uvoznik za HR: **ZED d.o.o.**  
Industrijska c. 5, 10360 Sesvete, Hrvatska • Tel: +385 1 2006 148 • [www.zed.hr](http://www.zed.hr)  
Uvoznik za BiH: **DIGITALIS d.o.o.**  
M.Spah 2A/30, 72290 Novi Travnik, BiH • Tel: +387 61 095 095 • [www.digitalis.ba](http://www.digitalis.ba)  
Proizvođač: Somogyi Elektronik Kft, Gesztenyefa út 3, 9027 Győr, Mađarska

